

# בנייה חכמה. עבודת גובה בטוחה.



קטלוג 2026

קבוצת סמן  
ציוד בנייה בע"מ



## תוכן עניינים

4-5	אודות החברה	
6-13	פיגומים	
14-17	מגדלי אקרו	
18-19	רגל תמיכה עד 1 טון	
20-21	רגל תמיכה ל- 2 טון	
22-25	תבניות ליציקה	
26-27	אביזרים לתבניות	
30-31	שיפוץ תבניות	
32-33	קונזולות לפיגום	
34-37	מעקות ורשתות לבטיחות	
38-39	ארגזים וציוד טפסנות לבנייה	





## אודות החברה

**קבוצת סמן ציוד בנייה בע"מ** היא חברה מובילה ליבוא, שיווק, ייצור ציוד בנייה והשכרה והרכבה של פיגומים ופתרונות גובה מתקדמים, הפועלת בהתאם לתקן הישראלי ומלווה באישורי מהנדסים מוסמכים.

לחברה מפעל ומרכז לוגיסטי מתקדם בשטח של כ-9000 מ"ר באזור חריש ומעסיקה צוות מקצועי רחב של עובדים וטכנאים. לקבוצת סמן ניסיון של עשרות שנים בתחום הפיגומים והפתרונות ההנדסיים לגובה.

אנו מספקים למזמינים, קבלנים ואדריכלים פתרונות מלאים, החל משלב התכנון ועד לשלב הביצוע בשטח. החברה ידועה ביכולת לזהות במדויק את צרכי הלקוח ולהעניק שירות מקצועי, מהיר ואמין, תוך הקפדה על סטנדרט עבודה גבוה ועמידה בלוחות זמנים.

ענף הבנייה דורש איכות, דיוק ושקט נפשי – ואנו כאן כדי להבטיח לכם זאת. קבוצת סמן מציעה פתרונות יציבים, בטיחותיים וחדשניים, עם ציוד שמוצר תחת בקרת איכות קפדנית, כדי להעניק ללקוחותינו ביטחון מלא בכל שלבי הפרויקט.

## תחומי התמחות

- ❁ ייצור והרכבת פיגומים לפי תקן ישראלי, המתאימים לכל סוגי האתרים והמבנים.
- ❁ **פיגומים מיוחדים לפירי מעליות** – פתרונות איכותיים לעומסים גבוהים.
- ❁ **פיגומי ניידים** – קלים, מהירים להרכבה ובטיחותיים.
- ❁ **מגדלי אקרו לעומסים כבדים** – פתרונות מתקדמים לתמיכה בקורות ובמבנים כבדים.
- ❁ **תבניות אלומיניום** – ליציקה מדויקת וחיסכון ניכר בזמן עבודה.
- ❁ **רגלי תמיכה מתקדמות** – לעמידה בעומסים גבוהים במיוחד.
- ❁ **גידור ומעקות בטיחות לאתרי בנייה** – בהתאם לדרישות התקן.
- ❁ **אביזרי בנייה משלימים וציוד נלווה** – מגוון רחב של פתרונות לכל אתר.

## הערכים שלנו

- ❁ **שקט תעשייתי ללקוח** – טיפול מקצה לקצה ללא הפתעות.
- ❁ **ליווי אישי ומהיר בשטח** – פתרון תקלות בזמן אמת ע"י צוות טכני מקצועי.
- ❁ **בטיחות מעל הכול** – כל מוצר מיוצר ונבדק בהתאם לתקנים המחמירים ביותר.
- ❁ **אמינות ושקיפות** – עמידה בלוחות זמנים ובמתן התחייבויות מלאות.
- ❁ **מקצועיות חסרת פשרות** – ציוד איכותי, תכנון הנדסי מדויק ושירות ברמה הגבוהה ביותר.

## סיכום

בקבוצת סמן אנו מחויבים למצוינות, לשירות מקצועי ולמתן פתרונות בטיחותיים ויעילים לכל אתגר בגובה. אנו מזמינים אתכם להצטרף למאות לקוחות שנהנים מהניסיון, האיכות והשקט הנפשי שהקבוצה מעניקה.

## קבוצת סמן – בונים חזק, בונים בטוח



# פיגומים

**קבוצת סמן היא חברה יצרנית מוסמכת, המחזיקה בתו תקן ממכון התקנים הישראלי -**

שם דגם הפיגום: SMN  
סיווג: EN 12810-4N-SW09/250-H2-B-LA  
תקן ישראלי: ת"י 1139 חלק 1 - פיגומים  
סימון: SMN-D2-XX או SMN-EN-XX  
xx - שנת יצור

## מאפייני הפיגום שלו

- ❖ עומס מאושר של 300 ק"ג למ"ר - מתאים לעבודות כבדות ותנאי שטח מורכבים.
- ❖ צינורות בעובי דופן 3.25 מ"מ - מעניקים יציבות מקסימלית ועמידות גבוהה לשנים רבות.
- ❖ חיפוי רשת מחוררת 50% איכותית - מעלה את רמת הבטיחות ומפחיתה סיכוני נפילה.
- ❖ מערכת הרכבה מהירה ויעילה - חוסכת זמן עבודה ומקטינה עלויות באתר הבנייה.
- ❖ חיבורים חזקים ומדויקים - מבטיחים עמידות גבוהה בתנאי עומס ורוח.
- ❖ התאמה לכל סוגי המבנים - פתרונות גמישים לפרויקטים קטנים ועד בנייה רוויה וגובה.
- ❖ בדיקות איכות קפדניות - כל רכיב נבדק ומסומן ומאושר לפי תקני הבטיחות המחמירים.
- ❖ אפשרות להרחבות ושדרוגים - התאמת המערכת לצורכי הלקוח ולדרישות הפרויקט.
- ❖ מיוצר לפי כללי מכון התקנים

**החברה מספקת פתרונות מתקדמים להשכרת והרכבת פיגומים, בליווי צוות מקצועי מוסמך ובעל נסיון רב המבטיח ביצוע בטוח, יעיל ואיכותי בכל אתר בנייה.**

השימוש במוצר ותחזקתו יתבצעו לפי הנחיות היצרן המופיעות בחוברת - המוצר ובמדריך השימוש לפיגום זקפים מתועש - ובהתאם לתקנון, לתקן ישראלי ולכל הדרישות המחייבות בענף הבנייה.



קבלן יקר,  
תקן ישראלי N1139  
לפיגום

המעבדה לסכניקה ומערכות הבניין  
מכון התקנים הישראלי

תעודת בדיקה מספר 7411905521/2  
בחתום לסעיף 12 לחוק התקנים תשי"ג - 1953  
מחליפה ומבטלת את תעודת בדיקה מס' 7411905521/1 מיום 27/08/2024

דף 4 מתוך 16

נספח א'

פירוט רכיבי הדגם:

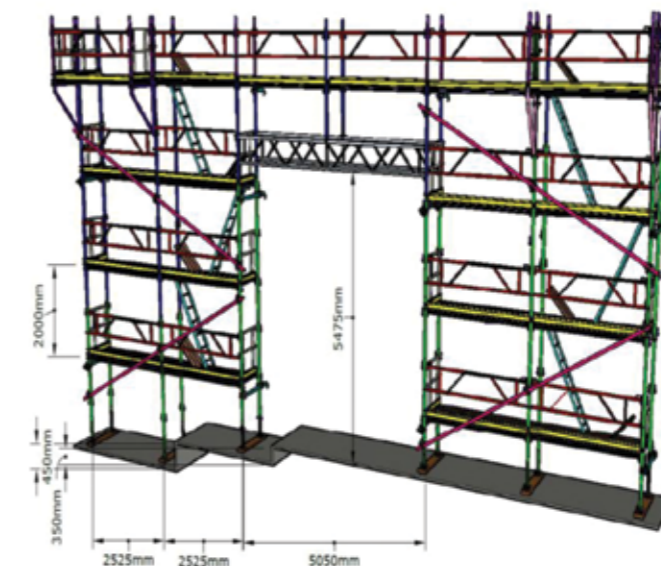

**מיטה 2450/870**  
מק"ט: BE02450-N

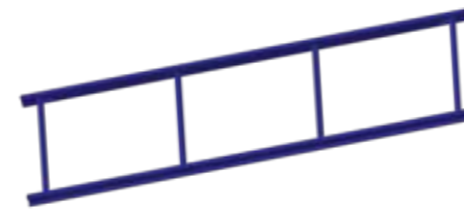

**מיטה לסולם 2450/870**  
מק"ט: BEB2450-N

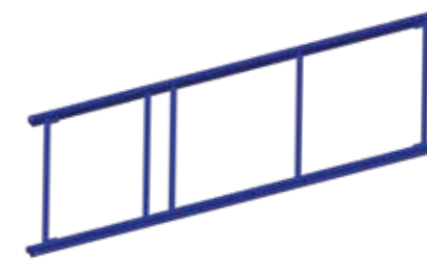

**מזרון עץ 2450**  
מק"ט: BEW2450-N

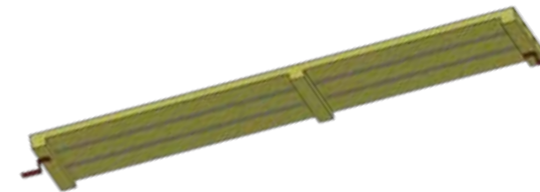

**מזרון עץ לסולם 2450**  
מק"ט: BLW2450-N

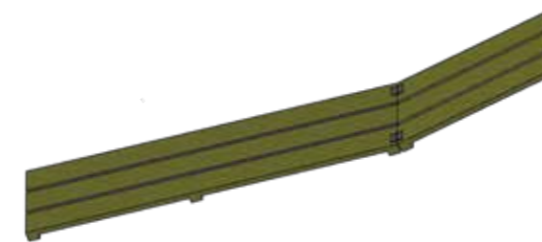

**עמודים לפי מידות**

- עמוד 4000 | מק"ט: SE00400-N
- עמוד 3000 | מק"ט: SE00300-N
- עמוד 2000 | מק"ט: SE00200-N
- עמוד 1000 | מק"ט: SE00100-N

**מעקה כפול 2450**  
מק"ט: RA02450-N

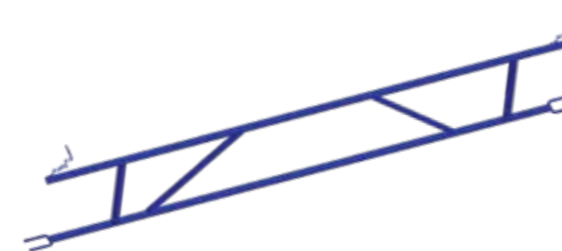

**מעקה כפול ישר 2450**  
מק"ט: RAy2450-N

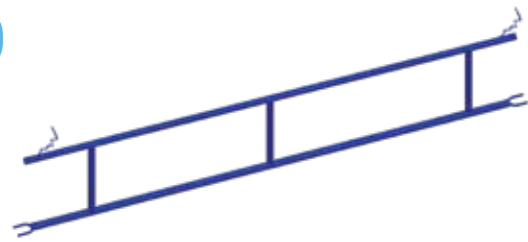

**מעקה צד**

מק"ט: RA00870-N



**לוח רגל 2450**  
מק"ט: FB02450-N

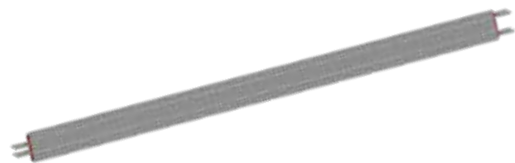

**סולם**

מק"ט: LA02200-N

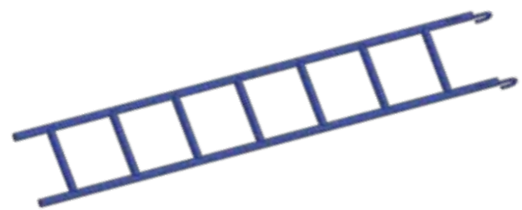

**אלכסונים**

- אלכסן אורך 6000 | מק"ט: SL06000-N
- אלכסון 3.25 מ"א תקן ישראלי דגם SMN
- מק"ט: SL03250-N



**מחזיקי פיגומים\***

- מחזיק פיגום 1200 | מק"ט: LI01200-N
- מחזיק פיגום 400 | מק"ט: LI004000-N



**קונזולות לפיגום**

קונזולה 870 | מק"ט: CON0870-N

קונזולה 470 | מק"ט: CON0470-N



**קורת גשר**

מק"ט: SBR5000-N

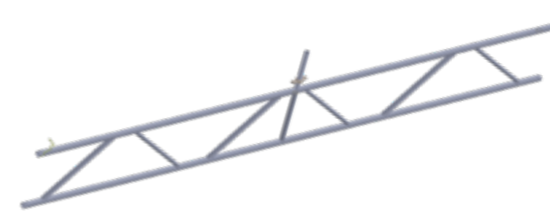

**בורג תכוונן לשיפועים**

אורך: 600 | מק"ט: SCM050\_N



**בורג תחתון ישר 1.5 צול**

אורך: 600 | 750 | 1000

מק"ט: SC00050-N



**כוסית**

מק"ט: SN00100-N



**קלמרה עם בורג**

מק"ט: KOB1515-N

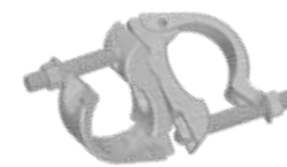

**קלמרה 1.5/1.5 (קופלונג)**

מק"ט: K001515-N



**מחזיק פיגום חצי קלמרה**

מק"ט: LI00290-N



**מחזיק פיגום עם חצי קלמרה בורג**

מק"ט: LIB0290-N





**פיגום מדרגות לעלות בטוח, לעבוד חכם**

בין אם מדובר במבנים, בורות, גשרים או אתרי בנייה מורכבים - פיגום המדרגות שלנו מעניק לצוות שלכם את הביטחון המלא לנוע בין מפלסים.

- ❁ **יציבות מקסימלית:** מבנה חזק במיוחד המעניק ביטחון מלא בכל צעד.
- ❁ **התאמה לשטח:** תוכנן לעבודה נוחה גם בתנאי שטח מאתגרים.
- ❁ **בטיחות ללא פשרות:** התקנה ופירוק על-ידי בונה פיגומים מוסמך בלבד, ע"פ כל התקנים.

מס' קטלוגי: BM26000-N

**פיגום נייד - מודולרי מקסימום גובה, אפס פשרות.**

מחפשים את השילוב המושלם בין ניידות ליציבות? הפיגום המודולרי שלנו הוא הפתרון המקצועי לעבודות בנייה, שיפוצים ותעשייה.

**מה הופך אותו לפתרון המושלם עבורכם?**

- ❁ **מודולריות מלאה:** התאמה אישית עם אלמנטים באורך 1-3.5 מ.
- ❁ **יעילות בשטח:** כל שני אלמנטים יוצרים מפלס עבודה מדויק (0.70 מ') לרצף עבודה מושלם.
- ❁ **ניידות ובטיחות:** עגלה עם גלגלים איכותיים ומעצורי חזקים - תנועה קלה לצד נעילה מוחלטת.
- ❁ **חוסן מבני:** חיזוק אלכסוני כל 1.5 מ' לעמידות מקסימלית תחת עומס.
- ❁ **סביבת עבודה בטוחה:** משטחי דריכה (מתכת ועץ) ומעקות בטיחות היקפיים כסטנדרט.

מס' קטלוגי: BM26000-N

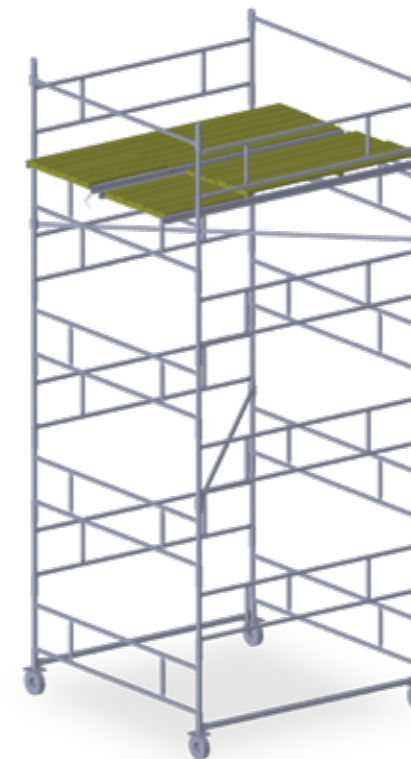

# מגדלי אקרו

## מערכת תמיכה הנדסית לעומסים גבוהים

מגדלי אקרו הם מערכת תמיכה מודולרית מפלדה בעלת חוזק גבוה, המיועדת לתמיכה בתקרות כבדות, תבניות יציקה ובמערכות טפסות בפרויקטים בעלי גובה רב. המבנה המודולרי מאפשר התאמה מדויקת לכל גובה, יציבות מרבית ובטיחות גבוהה במהלך כל שלבי העבודה.

### מאפיינים ויתרונות מרכזיים

- ❖ יציבות גבוהה במיוחד – מבנה פלדה מחוזק המותאם לעומסים כבדים באתר.
- ❖ מודולריות מלאה – התאמה לגבהים שונים והקמה מהירה ללא צורך בכלים מיוחדים.
- ❖ בטיחות מירבית – מאפשר עבודה רציפה ובטוחה עד להתקשחות מוחלטת של הבטון.
- ❖ יעילות תפעולית – חיסכון בזמן עבודה ובכוח אדם, ותמיכה בגישות עבודה מורכבות באתר.

### שימושים עיקריים

- ❖ תמיכה ביציקות בטון גדולות וכבדות עד להתקשותן.
- ❖ בניית גשרים, מחלפים ומנהרות.
- ❖ פרויקטים רבי-קומות ומגדלים.
- ❖ חניונים תת-קרקעיים ומבני תעשייה.
- ❖ יצירת משטחי עבודה יציבים במערכות תומכות מורכבות.

### מאפיינים טכניים – צינורות ורמות עומס

המגדלים מורכבים מצינורות פלדה בעלי שני קטרים עיקריים, בהתאם לדרישת העומס והגובה באתר:

#### מגדל אקרו – צינור 50 מ"מ (קוטר 1.5")

- ❖ עובי דופן: 4 מ"מ
- ❖ יכולת נשיאה מותרת בגובה 6 מטר: עד 13 טון

#### מגדל אקרו – צינור 60 מ"מ (קוטר 2")

- ❖ עובי דופן: 4 מ"מ
- ❖ יכולת נשיאה מותרת בגובה 6 מטר: עד 18 טון

### הנחיות התקנה ובטיחות

- ❖ העמדת המגדלים, קשירות וחישוב עומסים יעשו אך ורק לפי תכנון מהנדס או קונסטרוקטור מוסמך.
- ❖ יש לבצע חישוב עומסים בהתאם לגובה התמיכה ולמשקל היציקה.
- ❖ המגדלים חייבים לעמוד על רצפת בטון יציבה, או על תשתית ישרה ומהודקת, עם אישור מהנדס קרקעות במידת הצורך.
- ❖ יש להבטיח קיבוע מלא ומניעת תזוזות במהלך היציקה



## מסגרת אקרו 2 צול

MB01800-N | מק"ט: 1250Wx1830H

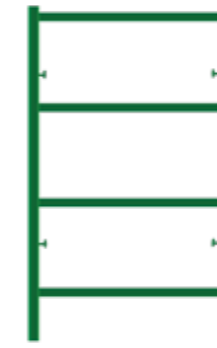

## מסגרות אקרו 2 צול

MB01500-N | מק"ט: 1250Wx1500H

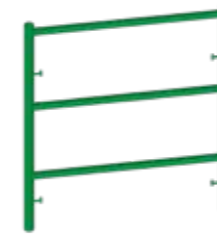

MB01200-N | מק"ט: 1250Wx1200H

## מסגרות אקרו 1.5 צול

MA01800-N | מק"ט: 1200Wx1800H

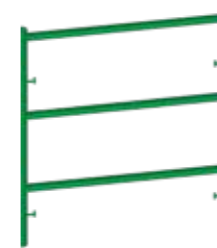

MA01500-N | מק"ט: 1200Wx1500H

## מסגרת אקרו 1.5 צול

MA01200-N | מק"ט: 1200Wx1200H

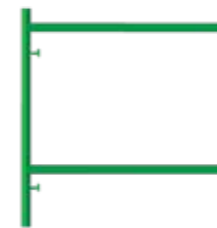

## מידות מספריים\*

MS02100-N | מק"ט: 2100 מ"מ

MS01800-N | מק"ט: 1800 מ"מ

MS01730-N | מק"ט: 1730 מ"מ



## מידות בננה

BN0002-N | מק"ט: 2 צול

BN001.5-N | מק"ט: 1.5 צול



\* מיוצר במידות מדויקות לפי הזמנה

## מידות ברגים כפולים

SCUU060-N | מק"ט: 2 צול

SCUU050-N | מק"ט: 1.5 צול



## מידות ברגים עליונים

SC00U60-N | מק"ט: 2 צול

SC00U50-N | מק"ט: 1.5 צול



## מידות ברגים תחתונים

SC00060-N | מק"ט: 2 צול

SC00050-N | מק"ט: 1.5 צול



## DOKA (קורות עץ)





**צינור פנימי לרגל טלסקופית**

אורך 1700 | מק"ט: TB01700-N

אורך 2000 | מק"ט: TB02000-N

אורך 2500 | מק"ט: TB02500-N

אורך 3000 | מק"ט: TB03000-N

אורך 3500 | מק"ט: TB03500-N

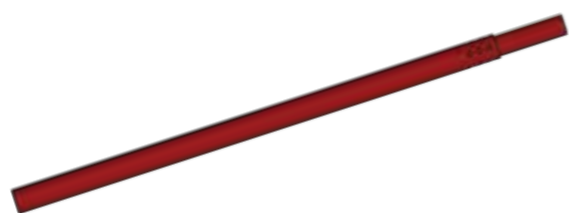

**מאריך 1 מטר**

מק"ט: MA00100-N



**ראש כפול לרגל טלסקופית**

מק"ט: TRK0000-N



**ראש רגיל לרגל טלסקופית**

מק"ט: TRR0000-N



**ראש רגל טלסקופית אורך 60**

מק"ט: RAY2450-N

# רגל תמיכה עד 1 טון

רגלי תמיכה עד 1 טון הן פתרון קל, זול ונוח לשינוע, האידיאלי לעבודות שיפוץ ותמיכת עומסים בינוניים בחללים סגורים.

**יתרונות של רגל 1 טון**

- \* **קלה יותר:** פחות מאמץ פיזי בנשיאה ובהצבה.
- \* **זולה יותר:** חיסכון בעלויות קנייה והשכרה.
- \* **נוחה לשיפוצים:** אידיאלית לחללים קטנים, דירות ומעברים צרים.
- \* **עבודה מהירה:** חוסכת זמן בפריסה ובפירוק.
- \* **לוגיסטיקה:** קלה יותר להובלה ברכב קטן.



**רגל טלסקופית**

מק"ט: RT01500-NN





**רגל טלסקופית עד 2 טון**

מק"ט: FB02450-N

צינור פנימי: קוטר 48 מ"מ  
עובי דופן: 3.2 מ"מ  
אורך: 2000 מ"מ

צינור חיצוני: קוטר 60 מ"מ  
עובי דופן: 3.2 מ"מ  
אורך: 1500 מ"מ



**רגל טלסקופית עד 2 טון**

מק"ט: RTN1800-N

צינור פנימי: קוטר 48 מ"מ  
עובי דופן: 3.2 מ"מ  
אורך: 2500 מ"מ

צינור חיצוני: קוטר 60 מ"מ  
עובי דופן: 3.2 מ"מ  
אורך: 1800 מ"מ



**ראש קלשון**

מק"ט: TRA0060-N

**רגל תמיכה ל-2 טון**

רגלי תמיכה עד 2 טון הן עמודי פלדה טלסקופיים המשמשים לתמיכה זמנית בתקרות וקירות במהלך בנייה או שיפוץ.

**יתרונות**

- \* **בטיחות:** נשיאת עומסים כבדים למניעת קריסה.
- \* **דיוק:** כוונון גובה גמיש ופילוס מדויק של המשטח.
- \* **עמידות:** שימוש רב-פעמי לאורך שנים בזכות מבנה פלדה חזק.
- \* **מהירות:** הקמה ופירוק קלים ומהירים באתר.
- \* **חיסכון במקום:** תופסות שטח מינימלי ומאפשרות תנועה חופשית באתר.



**חצובה לרגל כבודה**

מק"ט: TF00000-N



# תבניות יציקה

הציוד שלנו הוא לא רק כלי עבודה - הוא היתרון המבני שלכם באתר.

בעולם שבו לוחות זמנים הם קדושים ודיוק הוא לא הצעה אלא הכרח, מערכות התבניות של קבוצת סמן ציוד בנייה בע"מ הן השותף השקט והחזק ביותר שלכם באתר. אנחנו לא רק מספקים ציוד - אנחנו מספקים את התשתית להצלחה של הפרויקט הבא שלכם.

מערכות התבניות שלנו תוכננו עבור הקבלן הישראלי שאינו מוכן להתפשר. הן משלבות הנדסה מתקדמת, קלות משקל עם עמידות יוצאת דופן, ומותאמות למגוון רחב של שימושים: מיציקות קירות ועמודים מורכבים ועד לתקרות רחבות ידיים.

## התכונות שהופכות אותנו למובילים

- ❁ מודולריות חכמה: הרכבה ופירוק במהירות שיא להתאמה מושלמת לכל מפרט.
  - ❁ דיוק הנדסי: מבנה קשיח המבטיח יציקות פלס וחוסך תיקוני גמר יקרים.
  - ❁ עמידות מקסימלית: חומרים עמידים לשחיקה המבטיחים ביצועים מושלמים לאורך שנים.
  - ❁ חיסכון בזמן וכסף: צמצום משמעותי בשעות עבודה בזכות תפעול קל ומהיר.
  - ❁ בטיחות מעל הכל: עמידה בתקנים המחמירים ביותר לשקט נפשי באתר.
  - ❁ גב של מקצוענים: ליווי הנדסי מלא שמוודא שאתם מפיקים את המקסימום מכל תבנית.
- כשאתם בוחרים בתבניות של קבוצת סמן, אתם לא משקיעים בציוד - אתם משקיעים בשקט הנפשי שלכם. הדיוק שלנו הוא המוניטין שלכם.



משקל תבניות		
משקל תבנית (ק"ג)	מטר רבוע	מידת התבנית
25	0.60	20/300
29	0.75	25/300
31	0.90	30/300
34	1.05	35/300
36	1.20	40/300
39	1.35	45/300
41	1.50	50/300
43	1.65	55/300
45	1.80	60/300
48	1.95	65/300
51	2.10	70/300
53	2.25	75/300
57	2.40	80/300
59	2.55	85/300
62	2.70	90/300





**תבניות אלומיניום 300**

תבנית 20/300   מק"ט: TV20300-N
תבנית 25/300   מק"ט: TV25300-N
תבנית 30/300   מק"ט: TV30300-N
תבנית 35/300   מק"ט: TV35300-N
תבנית 40/300   מק"ט: TV40300-N
תבנית 45/300   מק"ט: TV45300-N
תבנית 50/300   מק"ט: TV50300-N
תבנית 55/300   מק"ט: TV55300-N
תבנית 60/300   מק"ט: TV60300-N
תבנית 65/300   מק"ט: TV65300-N
תבנית 70/300   מק"ט: TV70300-N
תבנית 75/300   מק"ט: TV75300-N
תבנית 80/300   מק"ט: TV80300-N
תבנית 85/300   מק"ט: TV85300-N
תבנית 90/300   מק"ט: TV90300-N

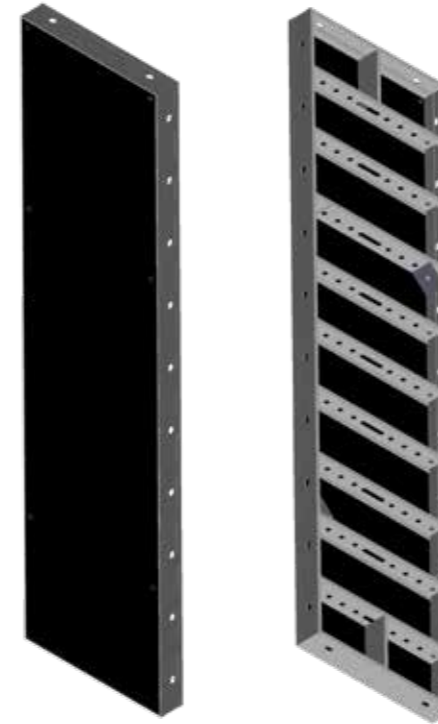

**תבניות אלומיניום פינה 300**

פינה 20/20/300   מק"ט: TVZ2020-N
פינה 25/25/300   מק"ט: TVZ2525-N
פינה 30/30/300   מק"ט: TVZ3030-N



**פינה מתכווצת**

30/30   מק"ט: TVM0300-N
-------------------------

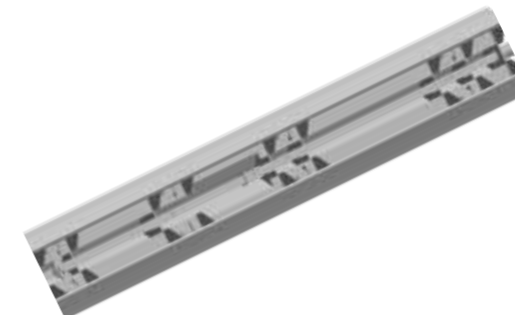

**תבניות אלומיניום 150**

תבנית 20/150   מק"ט: TV20150-N
תבנית 25/150   מק"ט: TV25150-N
תבנית 30/150   מק"ט: TV30150-N
תבנית 35/150   מק"ט: TV35150-N
תבנית 40/150   מק"ט: TV40150-N
תבנית 45/150   מק"ט: TV45150-N
תבנית 50/150   מק"ט: TV50150-N
תבנית 55/150   מק"ט: TV55150-N
תבנית 60/150   מק"ט: TV60150-N
תבנית 65/150   מק"ט: TV65150-N
תבנית 70/150   מק"ט: TV70150-N
תבנית 75/150   מק"ט: TV75150-N
תבנית 80/150   מק"ט: TV80150-N
תבנית 85/150   מק"ט: TV85150-N
תבנית 90/150   מק"ט: TV90150-N

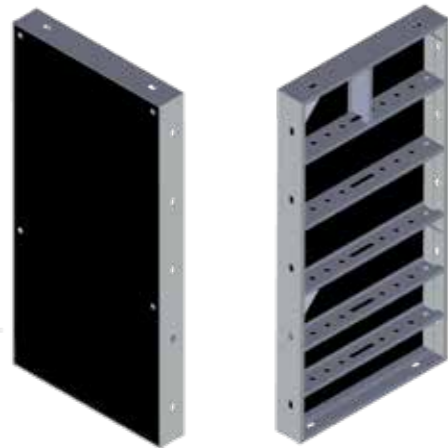

**תבניות אלומיניום פינה 150**

פינה 20/20/150   מק"ט: TVN2020-N
פינה 25/25/150   מק"ט: TVN2525-N
פינה 30/30/150   מק"ט: TVN3030-N



**פינה מתכוונת**

30/30/300   מק"ט: TVME300-N
25/25/300   מק"ט: TVME250-N
20/20/300   מק"ט: TVME200-N

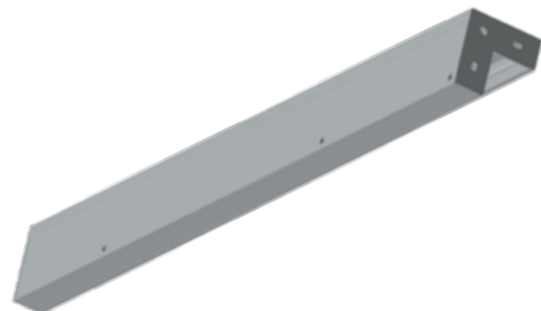

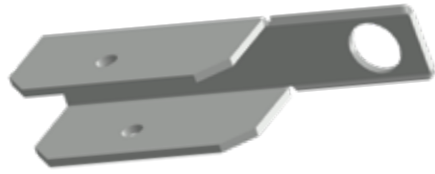

**אוזני הרמה**  
מק"ט: AOZ0000-N



**אום 120S**  
מק"ט: ADA0000-N



**אום מחוזק 120S**  
מק"ט: ADK0000-N

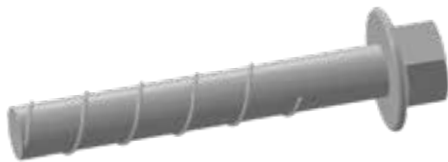

**בורג לבטון לתמיכת רגליים**  
מק"ט: BORB000



**דיבידג 1 מטר**  
מק"ט: DVA1000-N



**דיבידג 1 מטר מחוזק**  
מק"ט: DVA1000-N

**דיבידג 3 מטר**  
מק"ט: DVA3000-N

# אביזרים לתבניות

האביזרים של קבוצת סמן (מנעולים, מוטות עיגון ותמיכות) הם המפתח ליציבה בטוחה, מדויקת ומהירה.

מהירות שיא: מערכות נעילה ב"קליק" שחוסכות זמן יקר בהרכבה ובפירוק.

עמידות לאורך זמן: ציוד מגולוון וחזק שנועד למאות מחזורי עבודה ללא בלאי.



**קונזולה ליציבה**  
מק"ט: KOZ0000-N



**רגל תמיכה ופילוס**  
מק"ט: RGB0170-N



**רגל פילוס 6 מטר**  
מק"ט: RGB6000-N



**סכין שחרור**  
מק"ט: SKSH000-N

**פלטה 220/120 מ"מ**

מק"ט: BL220120-N



**פקקים**

500 יחידות בחבילה) | מק"ט: BKK0500



**פקק גמיש**

מק"ט: BKG0500



**צינור מרירון**

50 יחידות בחבילה) | מק"ט: MIRO000-N



**קונוס לצינור מרירון**

1000 יחידות בחבילה) | מק"ט: KON0000-N



**צינור הגנה**

אורך מ-150 מ"מ עד 400 מ"מ  
מק"ט: TSH0000-N



**קלמרה ישרה**

מק"ט: KYA0000-N



**קלמרה פינתית**

מק"ט: KBA0000-N



**שמן תבניות 200 ליטר**

מק"ט: SHMN000-N



**אטם גזים**

מק"ט: ATGN000-N



**מיתד עיגון מפלדה לדיווידג**

מק"ט: MAML000-N



**בורג מיישר**

מק"ט: BOML000-N

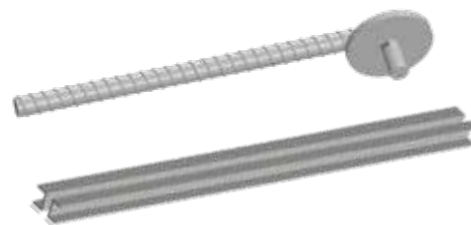

**מיישר L=1200**

מק"ט: MYS1200-N

# שיפוץ תבניות

שיפוץ תבניות הוא תהליך תחזוקה חיוני הכולל מיון, בדיקה וחידוש של תבניות היציקה (פלדה או אלומיניום), במטרה להבטיח את תקינותן ואת איכות העבודה.

מטרת השיפוץ היא להבטיח את עמידות התבנית לאורך זמן ולהבטיח קבלת פני בטון חלקים, מדויקים ואיכותיים באתר הבנייה.

## תהליך השיפוץ

- \* **פירוק:** הסרת הדיקט הישן מהמסגרת.
- \* **ניקוי:** הסרת שאריות בטון ולכלוך במערכת לניקוי חול.
- \* **שיקום מבני:** תיקון או החלפת צלעות וחזזקים פגומים.
- \* **צביעה:** חידוש שכבת הצבע להגנה על המסגרת.
- \* **חיפוי:** הרכבת דיקט חדש, חזק ואיכותי.
- \* **איטום:** אטימת המרווחים בין הדיקט למסגרת בחומר "סיקה" ייעודי למניעת נזילות.

שלב האיטום הוא קריטי במיוחד. ללא איטום איכותי, "חלב" הבטון בורח בחיבורים, מה שיוצר "כיסי אוויר" (סגרגציה) בבטון ומחליש את הגימור הסופי.



**קנזולה תלויה מצינור**

קנזולה 100 | מק"ט: N-K001000  
 קנזולה 80 | מק"ט: N-K000800  
 קנזולה 60 | מק"ט: N-K000600

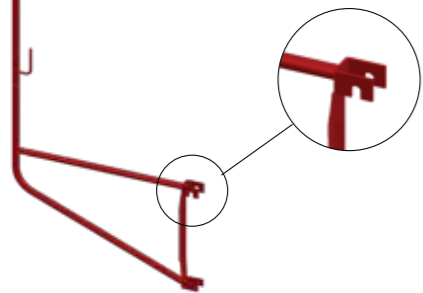

**קנזולת טייח**

טווח פתיחה מ 60 עד 100  
 מק"ט: N-K0ZTY00



**קנזולה PR0140**

חיבור דיבידג והרמה קלה במנוף  
 מק"ט: K0ZD140

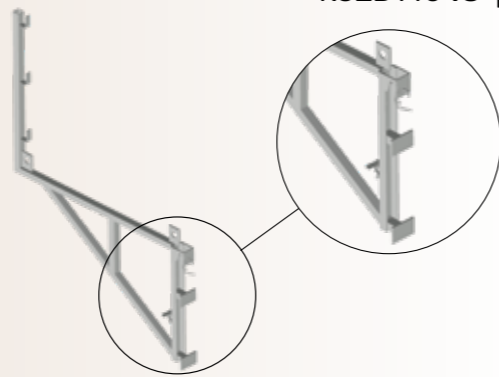

**קנזולה ליציקה**

מק"ט: N-K0Z0000

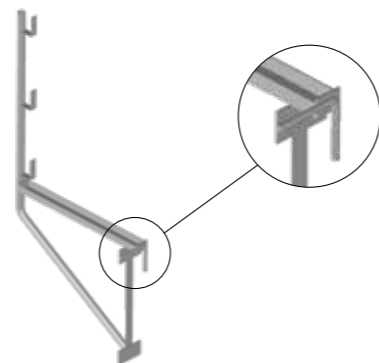

**קנזולת בנאים**

טווח פתיחה מ 100 עד 180  
 מק"ט: N-K0ZBN00



# קנזולות לפיגום

**קנזולה היא זרוע פלדה מודולרית המתחברת לפיגום ולמבנה ומאפשרת את הרחבת משטח העבודה.**

גמישות: מאפשרת לעבוד צמוד לקיר גם כשיש בליטות במבנה (כמו מרפסות).

בטיחות: עמידה בתקנים מחמירים, יציבה מאוד ומונעת תזוזה של לוחות הדריכה.

מהירות: הרכבה ופירוק קלים ומהירים בזכות שיטת החיבור של קבוצת סמן (ללא ברגים).

עמידות: עשויה פלדה מגולוונת המוגנת מפני חלודה ובלאי לאורך זמן.

**קנזולה תלויה עם חיבור דיבידג**

קנזולה 120 | מק"ט: K0ZD120  
 קנזולה 100 | מק"ט: K0ZD100  
 קנזולה 80 | מק"ט: K0ZD080

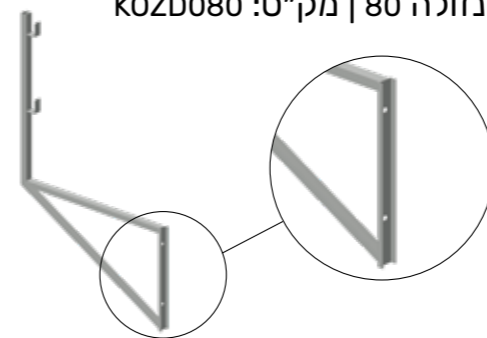

**קנזולה תלויה לפיגום**

קנזולה 120 | מק"ט: K0ZB120  
 קנזולה 100 | מק"ט: K0ZB100  
 קנזולה 80 | מק"ט: K0ZB080

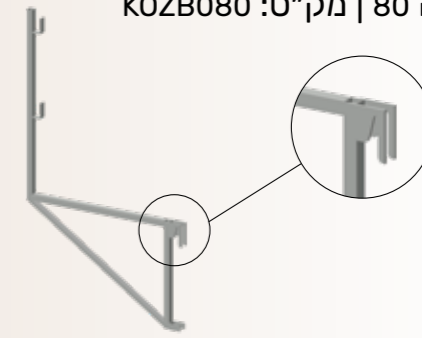

**קנזולה תלויה 1000 עם פין הבטחה**

מק"ט: K0ZM100

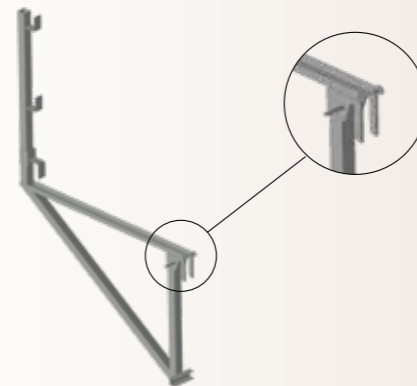

**קנזולה פרופיל 120 עם קלמרה**

מק"ט: K0ZK120

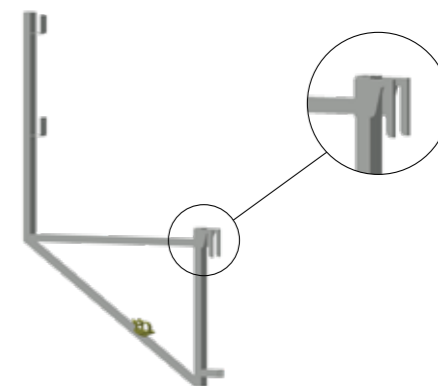

# מעקות ורשתות בטיחות

## המערכת משלבת פתרונות מתקדמים:

רשתות אופקיות ואנכיות, גדרות רשת מפלדה, רשתות למעקות וגדרות פח ניידות - כולם מתוכננים לעבודה אינטנסיבית, בתנאי שטח קשים, ולשימוש יומיומי ללא פשרות. הודות למבנה מודולרי חכם, ההתקנה מהירה, הפירוק פשוט, וההתאמה מושלמת לכל שלב בפרויקט - מגידור זמני ועד שליטה מלאה בשטח ובתנועה.

## למה לבחור בנו?

- ❁ **מקסימום בטיחות:** הפחתת סיכונים ונפילות באזורים רגישים.
  - ❁ **מהירות ביצוע:** התקנה מיידית ללא עבודות קבועות או עיכובים.
  - ❁ **גמישות מלאה:** שינוי, העברה והרחבה לפי התקדמות האתר.
  - ❁ **חיסכון אמיתי:** פתרון חכם במקום בנייה יקרה וקבועה.
  - ❁ **נראות מקצועית ומיתוג:** אתר מסודר שמשדר שליטה ואחריות.
- זה לא רק גידור, זה פתרון בטיחות שמנהל את האתר עבורך

## כשבטיחות היא לא המלצה - אלא חובה.

רשתות ההגנה הזמניות שלנו הן קו ההגנה הראשון באתרי בנייה פעילים. הן נועדו לעצור נפילת חומרים, כלי עבודה ואנשים מגובה, לצמצם סיכונים קריטיים, ולהגן באופן מלא על העובדים, הסביבה והציבור.

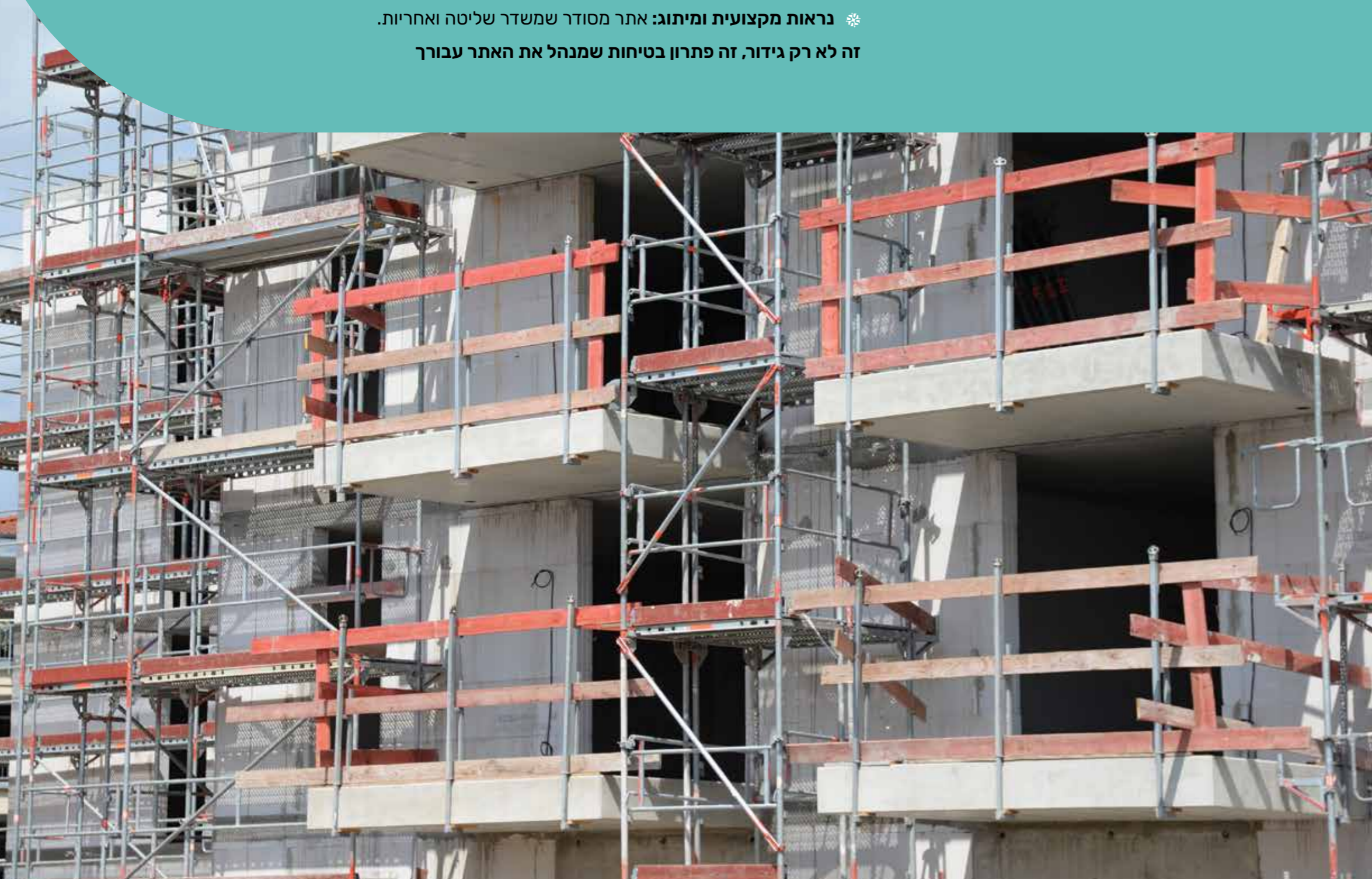

## מעקה בטיחות: פלטה לרשת

עמוד לרשת הגנה עם חיבור צידי  
חיבר ע"י ברגי גמפו  
מק"ט: MBRT000-N



## מעקה בטיחות: פלטה לרשת

עמוד מעקה לרשת הגנה עם חיבור ריצפתי  
חיבור ע"י ברגי גמפו  
מק"ט: MBRL000-N



## מעקה בטיחות: בורג לקרש\*

עמוד מעקה בטיחות לקורה עילי 35 ס"מ  
חיבור ע"י בורג מתכוונן  
מק"ט: MBBZ000-N



עמוד מעקה בטיחות זיזי לקורה  
חיבור ע"י בורג מתכוונן  
מק"ט: MBB0000-N



## מחסום רשת הגנה לפירי מעליות

מידה: 1.5/2.2 מ'  
מק"ט: RESH220-N

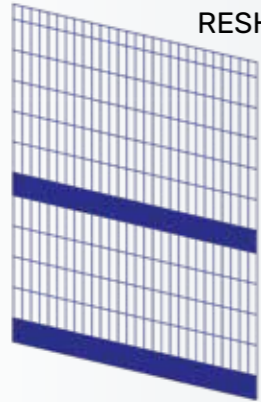

## מעקה רשת הגנה - 6 מ"מ

מידות: 1.05/1.25 מ' | 1.05/2.0 מ'  
1.05/2.5 מ' | 1.5/3.0 מ'  
מק"ט: RESH125-N

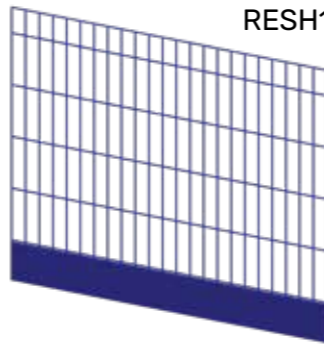

## מעקה בטיחות: פלטה צדית לקרש\*

עמוד מעקה בטיחות חיבור צידי  
חיבור ע"י 4 ברגים גמפו  
מק"ט: MBBT000-N



## מעקה בטיחות: פלטה לקרש\*

עמוד מעקה בטיחות חיבור רצפה  
חיבור ע"י 4 ברגים גמפו  
מק"ט: MBBL000-N



## מתאם חיצוני לקיר מעלית

מק"ט: MTHN220-N



## מתאם פנימי לקיר מעלית

מק"ט: MTBN220-N



## מעקה בטיחות: בורג זז לרשת

עמוד מעקה לרשת הגנה לקורה עילי  
חיבור ע"י בורג מתכוונן  
מק"ט: MBRZ000-N



## מעקה בטיחות: בורג לרשת

עמוד מעקה לרשת הגנה לקורה עילי  
חיבור ע"י בורג מתכוונן  
מק"ט: MBR0000-N





**עכבר קפיץ**

מק"ט: AKHK002-N



**עכבר**

מק"ט: AKHB001-N



**מכונת הידוק עכבר**

מק"ט: MKHB001-N



**מכונת הידוק עכבר קפיץ**

מק"ט: MKHK002-N



**ארגז כלים**

מק"ט: ARGK100-N



**ארגז אביזרים**

מק"ט: ARGR100-N

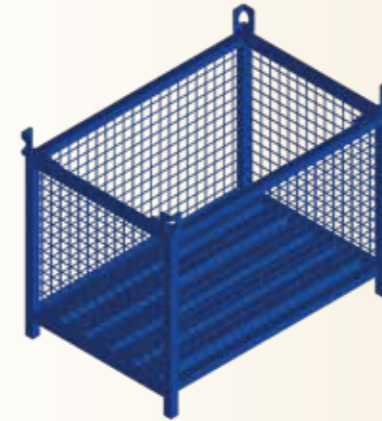

**מתקן לצינורות**

מק"ט: MTKD100-N



**חישוקים לעמודים**

מידות:

85/65 ס"מ

100/65 ס"מ

125/65 ס"מ

מק"ט: HESH001-N

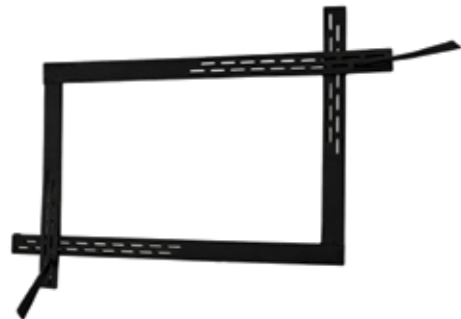



groupsmn3@gmail.com  
www.smn-group.co.il

נחאש מוסטפא: 052-7462672  
נחאש תאמר: 050-5311125

קבוצת סמן  
ציוד בנייה בע"מ

